

greenwind

Antes de utilizar la lavadora, lea atentamente este manual y guárdelo para futura referencia.

Los dibujos contenidos en este manual son solo para fines instructivos. Pueden Variar según el modelo que haya comprado.

LAVADORA MANUAL DEL USUARIO



CONTENIDO

Especificaciones del producto	01
Precauciones de seguridad	02
Consejos importantes	04
Descripción general de la lavadora	05
Instalar la lavadora	06
Operar la lavadora	08
Mantenimiento	14
Solución de problemas	15
Apéndice	17
Ficha de productos	19

ESPECIFICACIONES DEL PRODUCTO

Parámetro/Capacidad	Inverter Motor Series
	6kg
Modelo	GWL6SVR-INV
Voltaje	220-240V~/50Hz
Potencia nominal	1850W
Presión de agua	0.05-0.8MPa
Dimensión externa (W*D*H)mm	600*450*850

NOTA:

- 1.Todas las imágenes en el manual se utilizan sólo para uso esquemático. Puede ser diferente de la máquina que compra.
- 2.Prevalcen la función real y los datos en especie.

PRECAUCIONES DE SEGURIDAD

ADVERTENCIA

Para reducir el riesgo de incendio, descarga eléctrica o lesiones a las personas al usar su aparato, siga las precauciones básicas, incluidas las siguientes

- Si el cable de alimentación está dañado, debe ser reemplazado por el fabricante, el agente de servicio o personas calificadas de manera similar para evitar el peligro.
- Los nuevos juegos de mangueras suministrados con la lavadora deben utilizarse y los juegos de mangueras viejos no deben reutilizarse.
- Este aparato no está destinado a ser utilizado por personas (incluidos los niños) con capacidades físicas, sensoriales o mentales reducidas o con falta de experiencia y conocimientos, a menos que hayan recibido supervisión o instrucciones sobre el uso del aparato por parte de una persona responsable de su seguridad. Los niños deben ser supervisados para asegurarse de que no juegan con el aparato. (Esta advertencia no es para el mercado EUROPEO)
- Este aparato puede ser utilizado por niños a partir de 8 años y personas con capacidades físicas, sensoriales o mentales reducidas o con falta de experiencia y conocimientos si se les ha dado supervisión o instrucciones sobre el uso del aparato de manera segura y comprenden los peligros involucrados. Los niños no deben jugar con el aparato. La limpieza y el mantenimiento del usuario no serán realizados por niños sin supervisión. (Esta advertencia es para el mercado EUROPEO)
- La alfombra no obstruye la abertura de la lavadora con aberturas de ventilación en la base.
- Los niños menores de 3 años deben mantenerse alejados a menos que sean supervisados continuamente.
- Este aparato está diseñado para ser utilizado en aplicaciones domésticas y similares, tales como:
 - áreas de cocina para el personal en tiendas, oficinas y otros entornos de trabajo;
 - casas rurales
 - por clientes en hoteles, moteles y otros entornos de tipo residencial;
 - ambientes tipo alojamiento y desayuno;
 - zonas de uso comunitario en bloques de pisos o lavaderos.
- Tenga cuidado de que el voltaje y la frecuencia de potencia sean idénticos a los de la lavadora.
- Para garantizar su seguridad, el enchufe del cable de alimentación debe insertarse en un enchufe conectado a tierra. Verifique cuidadosamente y asegúrese de que su enchufe sea adecuado y esté conectado a tierra de manera confiable.
- No utilice ningún enchufe con corriente nominal inferior a la de la lavadora.
- No opere su lavadora cuando las piezas se pierdan o se rompan.
- Nunca saque el enchufe de alimentación con las manos mojadas.

PRECAUCIONES DE SEGURIDAD

- Reemplace el cable de alimentación inmediatamente desgastado, enchufes/tomas de corriente sueltas.
- Desenchufe la lavadora antes de limpiar o hacer cualquier reparación.
- Compruebe si el agua dentro del tambor se ha drenado antes de abrir la puerta. Por favor, no abra la puerta si hay agua visible.
- La puerta de vidrio puede estar muy caliente durante la operación. Mantenga a los niños y las mascotas lejos de la lavadora durante la operación.
- Asegúrese de que el agua y el dispositivo eléctrico deben ser conectados por un técnico calificado de acuerdo con las instrucciones del fabricante y las normas de seguridad locales.
- Antes de operar esta máquina, todos los paquetes y pernos de transporte deben ser retirados. De lo contrario, la lavadora puede dañarse seriamente al lavar la ropa.
- Los disolventes inflamables y explosivos o tóxicos están prohibidos. Gasolina y alcohol, etc. no deben utilizarse como detergentes. Seleccione únicamente los detergentes adecuados para el lavado a máquina.
- Tenga cuidado con las escaldaduras mientras la lavadora drena el agua de lavado caliente.
- Nunca desenchufe la lavadora tirando del cable de alimentación. Siempre agarre el enchufe firmemente y tire directamente de la toma de corriente.
- Si su viejo electrodoméstico ya no se está utilizando, le recomendamos que retire la puerta y corte el cable de alimentación.
- Los materiales de embalaje pueden ser peligrosos para los niños. Por favor, mantenga todos los materiales de embalaje (bolsas de plástico, espumas, etc.) lejos de los niños.
- No suba y se sienta en la cubierta superior de la máquina.
- Las mascotas y los niños pueden subir a la máquina. Compruebe la máquina antes de cada operación.
- No se apoye contra la puerta de la lavadora.

Consejos importantes

- La lavadora doméstica no está diseñada para ser incorporada.
- Esta lavadora es solo para uso en interiores.
- Asegúrese de que todos los bolsillos estén vacíos. Artículos afilados y rígidos como moneda, broche, clavo, tornillo o piedra, etc. pueden causar daños graves a la lavadora.
 - Recuerde desconectar el suministro de agua y energía inmediatamente después de lavar la ropa.
- La lavadora no debe instalarse en cuartos de baño o muy húmedos, así como en los cuartos con gases explosivos o cáusticos.
- Antes de lavar la ropa por primera vez, la lavadora se operará en una ronda de todos los procedimientos sin la ropa dentro.
- No repare ni reemplace ninguna parte de la lavadora a menos que se le haya recomendado específicamente en las instrucciones de reparación del usuario y tenga el conocimiento y las habilidades para hacerlo.
- Está prohibido lavar alfombras y sujetadores insertados con alambre de acero.
 - Nunca rellene el agua a mano durante el lavado.
 - Una vez completado el programa, espere dos minutos para abrir la puerta.
 - Al manipular la máquina, el agua acumulada se drenará en primer lugar fuera de la máquina. Maneje la máquina con cuidado. Nunca sostenga cada parte sobresaliente de la máquina mientras levanta. La puerta de la máquina no se puede utilizar como manija durante el transporte.
 - La lavadora con válvula de entrada única solo se puede conectar al suministro de agua fría. La lavadora con válvulas de entrada dobles se puede conectar al suministro de agua caliente y agua fría.

DESCRIPCIÓN GENERAL DE LA LAVADORA

GUARDE ESTAS INSTRUCCIONES

LA MÁQUINA ES SOLO PARA USO DOMÉSTICO

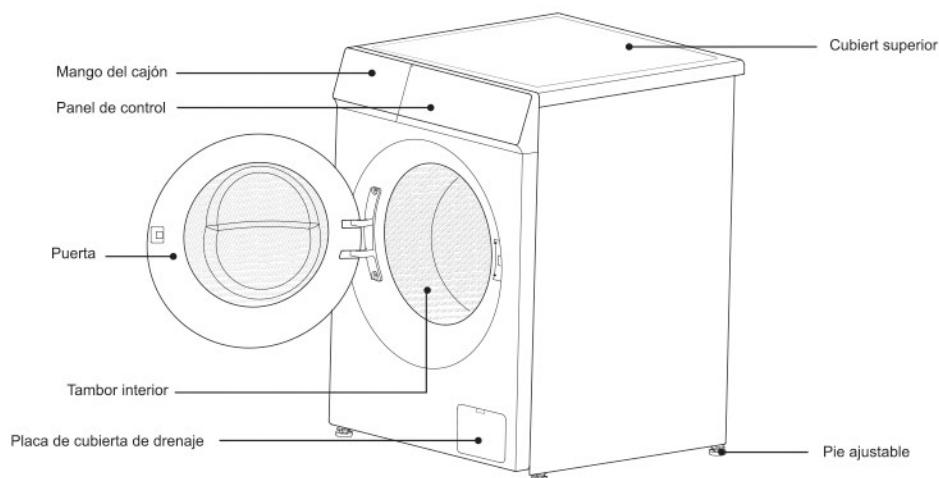

■ Accesorios del producto

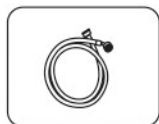

Tubería de agua fría x1



Tubería de agua caliente x1
(aplicable a modelos de
doble entrada)

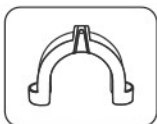

Soporte de tubería
de entrada x1

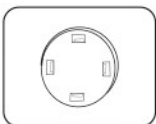

Cubierta del orill cio del
perno de transporte x4

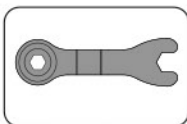

Llave inglesa x1 (para ajustar el
pie y quitar
el perno de transporte)

Nota: Compruebe si todos los accesorios mostrados anteriormente están completos. Si la lavadora está dañada o los accesorios no están completos durante el envío, póngase en contacto con el distribuidor inmediatamente.

INSTALAR LA LAVADORA

■ Retirada de pernos de transporte

- Para evitar daños internos a la máquina durante el transporte, se instalan 4 pernos de transporte en la parte posterior de la máquina.
- Asegúrese de quitar los pernos de transporte antes de utilizar la lavadora. De lo contrario, pueden producirse fuertes vibraciones, ruidos y fallas.
- Si necesita transportar la lavadora, asegúrese de volver a instalar los pernos de transporte para evitar daños en el interior de la máquina durante el transporte.

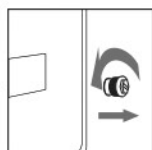
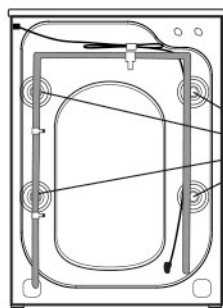

1. Afloje el perno de transporte en sentido contrario a las agujas del reloj con una llave hasta que esté suelto y se caiga.

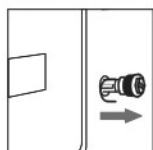

2. Retire el perno de transporte.

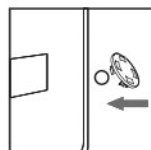

3. Cubra el tapón del orificio del perno de transporte.

■ Nivelación de la lavadora

- No coloque la lavadora al aire libre o en un lugar donde la temperatura ambiente sea inferior a 0 °C; no se puede colocar sobre una alfombra o piso de madera; Debe colocarse sobre un terreno firme y plano con un ángulo de inclinación inferior a 10 °C.
- Si la lavadora es inestable debido al terreno irregular, los pies ajustables en la parte inferior de la lavadora se pueden ajustar para mantener la lavadora estable.
- Durante el proceso de ajuste, se aplica presión a la línea diagonal de la cubierta superior de la lavadora. Si la lavadora tiembla, los pies ajustables deben reajustarse.

1. Afloje las tuercas de bloqueo por encima de los pies de goma y ajuste la altura de 4 pies ajustables para que los pies estén cerca del suelo suavemente sin temblar.

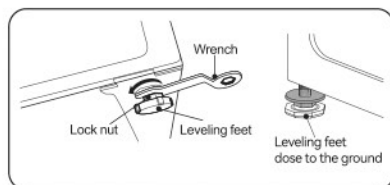

2. Después de nivelar, ajuste las tuercas por encima de los 4 pies de goma con una llave para bloquear los 4 pies ajustables.

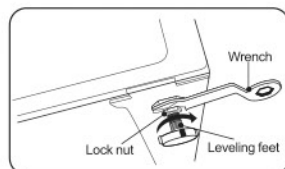

INSTALAR LA LAVADORA

La manguera de agua proporcionada puede diferir según el modelo. Por favor, siga la instrucción de acuerdo con la manguera de agua proporcionada.

■ Conecte la manguera de entrada

Conexión a un grifo de agua roscado



1. Conecte la manguera de agua al grifo de agua y, luego gire el conector en el sentido de las agujas del reloj como se muestra.

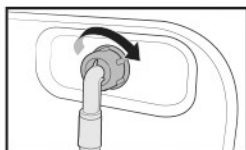

2. Conecte el otro extremo de la manguera de agua a la válvula de entrada en la parte posterior de la lavadora. Gire la manguera en el sentido de las agujas del reloj para apretarla.

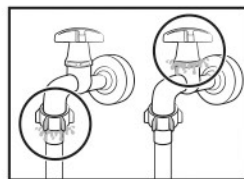

3. Abra el grifo de agua y verifique si hay fugas alrededor de las áreas de conexión. Si hay fugas de agua, repita los pasos anteriores.

Conexión a un grifo de agua no roscado

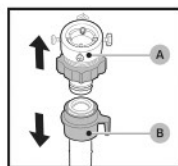

1. Retire el adaptador (A) de la manguera de agua (B).

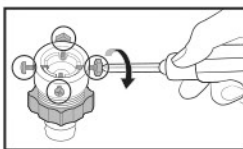

2. Use un destornillador Phillips para aflojar cuatro tornillos del adaptador.

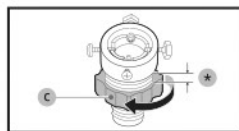

3. Sostenga el adaptador y gire la parte (C) en la dirección de la flecha para aflojarlo 5 mm (*).

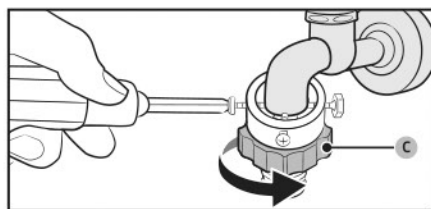

4. Inserte el adaptador en el grifo de agua y luego apriete los tornillos mientras levanta el adaptador.

5. Gire la parte (C) en la dirección de la flecha para apretarla.

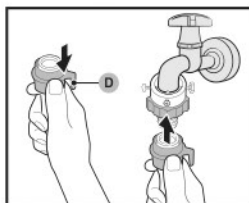

6. Mientras tira hacia abajo de la parte (D) de la manguera de agua, conecte la manguera de agua al adaptador. Luego, suelte la parte (D). La manguera encaja en el adaptador con un sonido de clic.

7. Para completar la conexión de la manguera de agua, consulte 2 y 3 en la sección "Conexión a un grifo de agua roscado".

■ Instalación de tubería de drenaje

Para evitar el sifón, la tubería de drenaje debe instalarse a una altura de 65-100 cm, y el extremo de la tubería de drenaje no debe sumergirse en agua.

OPERAR LA LAVADORA

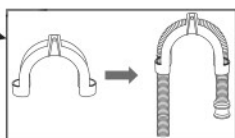
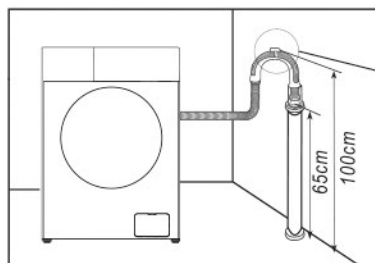

El soporte de tubería de drenaje se puede utilizar para fijar la manguera de drenaje.

- Verifique el estado de la tubería de agua regularmente para asegurarse de que la tubería no esté dañada, enredada o doblada, y si es necesario, reemplace la tubería de agua.
- Aregle la tubería de drenaje antes de usarla y confirme que la alcantarilla no esté bloqueada por materias extrañas.
- Si es necesario extender la tubería de entrada o drenaje de agua, puede comprarla en un centro local de servicio postventa.

■ Consejos para lavar la ropa



Revise la etiqueta de la ropa para confirmar si es adecuada para el lavado a máquina.



Revise los bolsillos de la ropa y saque los artículos, como monedas, horquillas, llaves, etc.



La cruz larga correa en un nudo, levante botones y cierre la cremallera.



No lavar demasiado. Por favor, desenrolle la ropa y agítela antes de ponerla en la lavadora.



Al lavar, para evitar que los botones hagan ruido, voltee la ropa con botones antes de ponerla en la lavadora.



■ Poner detergente

1. Saque el cajón de detergente.
2. Añadir detergente para prelavado en el compartimento I
3. Añadir detergente para el lavado principal en el compartimento II
4. Agregue suavizante de telas en el compartimento.
5. Elija el tipo adecuado de detergente para las diversas temperaturas de lavado para obtener el mejor efecto de lavado con menos consumo de agua y energía.

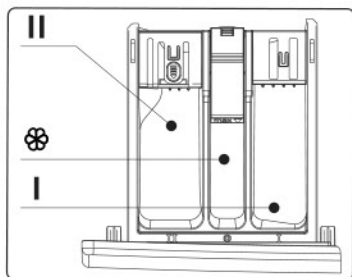

OPERAR LA LAVADORA

■ Panel de control

* La siguiente ilustración es un ejemplo sencillo del panel de control del modelo. La ilustración es sólo para referencia. Por favor, consulte el efecto real.

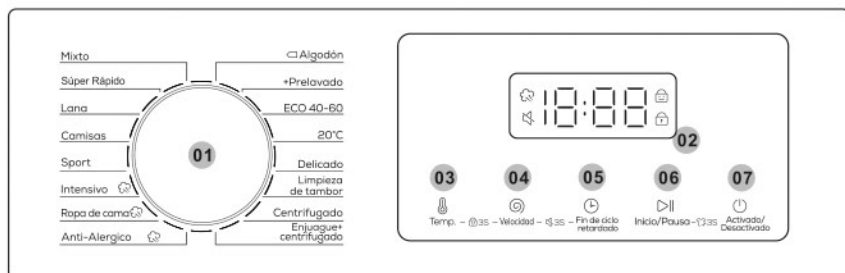

01 Selector de ciclo	Gire el dial para seleccionar un ciclo.
02 Pantalla	La pantalla muestra la información del ciclo actual y el tiempo restante estimado, o un código de información cuando se produce un problema.
03 Temp.	Presione para cambiar la temperatura del agua para el ciclo actual. El rango de temperatura disponible depende del ciclo. La temperatura seleccionada se mostrará en la pantalla.
04 Velocidad	Púselo para cambiar la velocidad de centrifugado del ciclo actual. La velocidad de centrifugado disponible depende del ciclo. La velocidad de centrifugado seleccionada se mostrará en la pantalla.
05 Fin de ciclo retardado	Pulse Retardo varias veces para desplazarse por las opciones de Retardo disponibles (de 3 a 24 horas en incrementos de una hora).
06 Inicio/Pausa	Pulse para iniciar o pausar operación. Presione el botón una vez para iniciar un ciclo. Para pausar la operación, vuelva a pulsar el botón. Puede cambiar la configuración y las opciones del ciclo. Para reanudar la operación pausada, vuelva a pulsar el botón.
07 Activado/Desactivado	Púselo para encender/apagar la lavadora. Si está en modo standby, la máquina se apagará automáticamente después 10 minutos sin intervención; Si en estado extremo, la máquina lo hará Automáticamente apagado después de 1 minuto sin ninguna operación

OPERAR LA LAVADORA

Retardo

Puede configurar la lavadora para que termine su lavado automáticamente en un momento posterior, eligiendo un retardo de entre 3 y 24 horas (en incrementos de 1 hora). La hora mostrada indicaba la hora a la que finalizará el lavado.

1. Seleccione un ciclo. Luego cambie la configuración del ciclo si es necesario.
2. Presione Retardo repetidamente hasta que se establezca la hora de finalización deseada.
3. Presione Inicio/Pausa.

El indicador correspondiente se enciende con el reloj en marcha.

4. Para cancelar el Fin de ciclo retardado, reinicie la lavadora presionando Activado/Desactivado.
- Caso de la vida real

Desea terminar un curso de dos horas 3 horas más tarde a partir de ahora. Para esto, agregue la opción Retardo al ciclo actual con la configuración de 3 horas y presione Inicio/Pausa a las 2:00 p.m. Entonces, ¿qué sucede? La lavadora comienza a funcionar a las 3:00 p.m. y termina a las 5:00 p.m.

Icono de lavado a vapor

Si este icono siempre es brillante, significa que la función Lavado al vapor está habilitada. Debido a la diferente configuración de los modelos, algunos modelos no tienen esta configuración, consulte el modelo real.

Bloqueo para niños

Para evitar accidentes de niños, el bloqueo para niños bloquea todos los botones excepto Activado/Desactivado.

Para activar o desactivar la función de bloqueo para niños, mantenga pulsadas las teclas Temp. y Velocidad simultáneamente durante 3 segundos.

Cuando se activa el bloqueo para niños, el indicador se ilumina.

Alarma desactivada

Puede activar o desactivar el sonido del selector de ciclo y todos los botones.

Para activar o desactivar el sonido, mantenga pulsadas las teclas Velocidad y Fin de ciclo retardado simultáneamente durante 3 segundos. Cuando el sonido está apagado, el indicador se ilumina.

Cerradura de puerta

Cuando la puerta no está cerrada o bloqueada normalmente, el icono no es brillante; Cierre la puerta correctamente, el icono siempre está brillante.

Recargar

Mantenga presionado el botón Inicio/Pausa durante 3 segundos. Después de desbloquear la máquina, se puede iniciar la función de agregar ropa en el curso.

OPERAR LA LAVADORA

■ Introducción a los procedimientos de lavado

Programa	Aplicable de tejido al lavado
Mixto	Para el lavado mixto de ropa de algodón, lino y fibra química
Súper Rápido	Para el lavado rápido de ropa ligera con poca suciedad
Lana	Para el lavado de tejidos de lana
Camisas	Para el lavado de camisas o ropa ligera de verano
Sport	Para el lavado de ropa deportiva
Intensivo	Para el lavado de ropa moderada o muy manchada
Ropa de cama	Para el lavado de ropa textil grande/para el hogar
Anti-Alergico	Con un lavado a alta temperatura y enjuagues adicionales para ayudar a eliminar el detergente restante de manera efectiva
Algodón	Para el lavado de tejidos de algodón ramio
+Prelavado	Agregue un proceso de lavado preliminar antes de comenzar el ciclo principal
ECO 40-60	Para el lavado de ropa normal a una temperatura de 40 °C - 60 °C o menos
20°C	Para el lavado de ropa de abrigo a una temperatura de 20 °C o inferior
Delicado	Para el lavado de ropa delicada
Limpieza de tambor	Para la limpieza del tambor interior a alta temperatura
Centrifugado	Para la deshidratación separada de la ropa
Enjuague+centrifugado	Para enjuagar y deshidratar la ropa

Nota: Los procedimientos y parámetros de lavado también serán diferentes dependiendo de la configuración del modelo diferente. Para más detalles, ¡prevalecerá el producto real!

OPERAR LA LAVADORA

■ Tabla de procedimientos de lavado

- La eficiencia y el rendimiento del lavado están determinados por la calidad del detergente usado. Use solo detergente aprobado para lavar a máquina.
- Si es necesario, utilice detergente específico, por ejemplo, para tejidos sintéticos y de lana. Tenga en cuenta siempre las recomendaciones del fabricante de detergentes.
- No utilice agentes de limpieza en seco como tricloroetileno y productos similares. Elige el mejor detergente.

Programa	Carga máxima (kg)	Tipo de detergente		
		Universal	Especial	Suavizado
Mixto	4	L/P	-	○
Súper Rápido	1	L/P	-	○
Lana	2	-	L/P	-
Camisas	2	L/P	L	○
Sport	2	L/P	-	○
Intensivo 	3	L/P	-	○
Ropa de cama 	3	L/P	L/P	○
Anti-Alergico 	2	L/P	L/P	○
 Algodón	6	L/P	-	○
+Prelavado	4	L/P	-	○
ECO 40-60	6	L/P	-	○
20°C	6	L/P	-	○
Delicado	1	L/P	L/P	-
Limpieza de tambor	0	-	-	-
Centrifugado	6	-	-	-
Enjuague+ centrifugado	6	-	-	○

L=detergente gel./líquido P= Detergente en polvo O= opcional -=no

Si utiliza detergente líquido, no se recomienda activar el retardo de tiempo.

Se recomienda utilizar: Detergente en polvo de 20°C a 95°C; Detergente de lana de 20°C a 40°C; * Elija una temperatura de lavado de 95°C solo para requisitos higiénicos especiales.

OPERAR LA LAVADORA

■ Introducción de otras funciones

Desbloqueo de puerta de emergencia (no aplicable en algunos modelos)

■ Si desea sacar la ropa cuando hay un corte de energía prolongado, asegúrese de que el nivel de agua en el tambor esté por debajo del nivel seguro, la temperatura sea inferior a 40 °C y el tambor interior no gire, entonces

suelte la manguera de drenaje y bájela, reemplace la manguera después de que se acabe el agua;

■ Abra la tapa de la bomba de drenaje en la parte inferior derecha de la parte frontal, tire ligeramente hacia abajo de la varilla, cuando escuche un sonido ligero, luego abra la puerta y saque o coloque

la ropa;

■ Reemplace la tapa de la bomba de drenaje;

■ Este método sólo puede utilizarse en caso de emergencia.



Función de reanudación (no aplicable en algunos modelos)

■ Esta máquina tiene la función de reanudación en caso de apagado. Si hay un corte de energía o un enchufe suelto en el proceso de la máquina, la máquina puede recordar el estado de trabajo y reanudar el trabajo cuando se restablezca la energía.

Conciencia del pesaje de tela

■ Al comienzo del lavado, la máquina estimará el peso de la ropa y dispensará el detergente automáticamente (a condición de que haya suficiente detergente en el estuche), luego decidirá la cantidad de agua en consecuencia para lograr el objetivo de ahorrar agua.

Protección contra desequilibrio

■ Cuando la máquina está lista para centrifugar, la lavadora puede tardar un poco de tiempo en equilibrar la ropa debido a un gran desequilibrio.

■ Si la ropa sigue desequilibrada en el tambor después de eso, la velocidad de giro puede reducirse para evitar una gran vibración.

■ Si la ropa en el tambor es demasiado baja, es posible que la máquina no gire debido a la protección contra el desequilibrio, entonces debe agregar más ropa en la máquina para el centrifugado.

Nota: Debido a la actualización del modelo del producto, la configuración de la función puede ser diferente de esta descripción, ¡tome la función del modelo real como estándar

MANTENIMIENTO

La lavadora debe mantenerse a tiempo después del uso a largo plazo. Los buenos hábitos de mantenimiento prolongarán la vida útil de la lavadora. Por favor, saque el enchufe de alimentación antes del mantenimiento para evitar peligros. Cierre la puerta de la secadora de ropa después de cada uso para evitar que los niños queden atrapados cuando juegan.

■ Limpiar el cajón de detergente

1. Presione la pieza ① dentro del cajón y saque el cajón de detergente.

2. Levante el clip y saque la cubierta suavizante y lave todas las ranuras con agua.

3. Restaure la tapa del suavizante y empuje el cajón en posición.

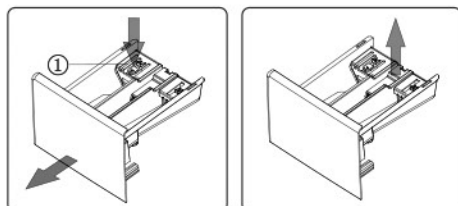

■ Limpiar el desagüe pump

(Recomendado una vez cada seis meses)



1: Retire la cubierta protectora de la bomba de drenaje en la dirección que se muestra aquí con una hoja como moneda, etc.

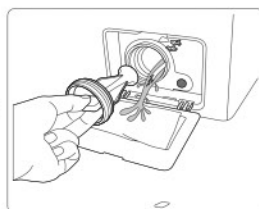

2: Desensrosque lentamente la cubierta de la bomba de drenaje (preste atención al agua residual), saque el residuo de ropa en la bomba de drenaje y límpiela a fondo hasta que las cuchillas puedan girar libremente;

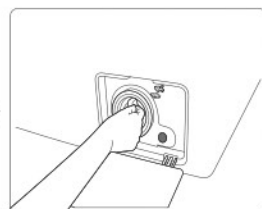

3: Coloque la cubierta de la bomba y apriétela para asegurarse de que no haya agua de la bomba de drenaje, como se muestra en la figura. ¡Instale la cubierta protectora para la bomba de drenaje!

■ Limpie la pantalla del filtro en la entrada de agua

(Recomendado una vez cada seis meses)

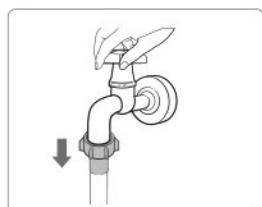

1: Cierre el grifo, retire el tubo de entrada de agua del grifo y frote la pantalla del filtro con un cepillo pequeño.



2: Desensrosque el tubo de entrada de agua de la parte posterior de la máquina, saque la pantalla del filtro con alicates de punta de aguja, límpiela y vuelva a instalarla.

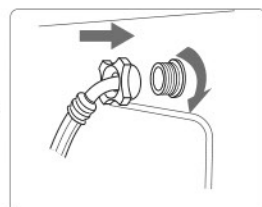

3: Vuelva a conectar la tubería de entrada de agua. Abra el grifo y verifique que no haya fugas de agua.

NOTA: Póngase en contacto con un técnico si su lavadora está congelada.

SOLUCIÓN DE PROBLEMAS

PROBLEMAS	SOLUCIONES
Hay algo de agua restante en la máquina	Esto es normal y es el resultado de las pruebas de agua realizadas en la fábrica.
La lavadora no funciona	Compruebe si el enchufe de alimentación está bien insertado. Compruebe si el grifo está abierto. Compruebe si se ha pulsado el botón "Potencia 5". Compruebe si se ha pulsado el botón "Inicio/Pausa". Compruebe si la función de retardo está activada.
Fuga de agua	Revise y sujete la manguera de entrada. Limpie la manguera de drenaje y pídale a una persona especializada que la repare cuando sea necesario.
Ruido anormal y gran vibración	Compruebe si se han retirado los pernos de transporte. Compruebe si las patas ajustables están ajustadas al nivel. Compruebe si la lavadora está instalada en el piso sólido y nivelado. Compruebe si hay barrettes o artículos de metal dentro.
La eficiencia de lavado no se satisface	Seleccione un procedimiento adecuado. Agregue la cantidad adecuada de detergente de acuerdo con las instrucciones en el paquete de detergente.
La máquina no acciona después de presionar los botones	Compruebe si se ha activado la función "Bloqueo para niños". Presione el botón "Inicio / Pausa" primero y luego presione otros botones.
El tiempo de ejecución real de los procedimientos no corresponde con el tiempo de visualización	Compruebe si la ropa en el tambor es lo suficientemente dispersiva. Compruebe si el agua se drena o ingresa bien.
La lavadora se llena mientras se drena	Compruebe si la altura máxima de la manguera de drenaje es inferior a 65 cm Compruebe si la manguera de drenaje está sumergida.

SOLUCIÓN DE PROBLEMAS





























PANTALLA	SIGNIFICADO	SOLUCIONES
E1	La lavadora no se llena con el tiempo	Compruebe si el grifo está abierto. Compruebe si la presión del agua es demasiado baja. Compruebe si la manguera de entrada está bloqueada.
E2	Drenaje de agua no se hace con el tiempo	Compruebe si la bomba de drenaje está bloqueada. Póngase en contacto con un técnico si es necesario.
E3	La cerradura de la puerta está rota	Cierre bien la puerta de nuevo. Compruebe si la ropa está atrapada entre la puerta y el sello. Póngase en contacto con un técnico si es necesario.
E4	El agua se desborda	Deje que la máquina drene el agua automáticamente hasta que el nivel de agua sea adecuado para el procedimiento de lavado. Póngase en contacto con un técnico si es necesario.
E5	El motor eléctrico tiene avería	Póngase en contacto con un técnico.
E6	El calentador no funciona	Póngase en contacto con un técnico.
E7	Hay una falla en el sensor de temperatura	Póngase en contacto con un técnico.
E9	Fallas de comunicación	Póngase en contacto con un técnico.
E10	Fallas del inversor	Póngase en contacto con un técnico.
EP	El procedimiento en ejecución no corresponde con el ciclo que señala la pantalla.	Gire el selector de ciclo al ciclo correspondiente al procedimiento en el que se trabaja.

▲ NOTA

Consulte el modelo realmente comprado para ver la falla aquí. Diferentes modelos tienen diferentes pantallas de fallas

APÉNDICE

■ Etiqueta para el cuidado del tejido

 Material resistente	 Se puede planchar a 100°C máx.
 Tejido delicado	 No planchar
  El artículo se puede lavar a 90°C	 Se puede limpiar en seco con cualquier disolvente
  El artículo se puede lavar a 60°C	 Limpieza en seco con percloruro, combustible para encendedores, alcohol puro o R113 solamente
  El artículo se puede lavar a 40°C	 Limpieza en seco con combustible de aviación, alcohol puro o R113 solamente
  El artículo se puede lavar a 30°C	 No limpiar en seco
 El artículo puede lavarse a mano	 En seco
 Solo limpieza en seco	 Se puede colgar para que se seque
 Se puede blanquear en agua fría	 Secado en percha
 No blanquear	 Secar, calor normal
 Se puede planchar a 200°C máx.	 Secar, calor reducido
 Se puede planchar a 150°C máx.	 No seque en secadora

■ Advertencia eléctrica

Para evitar incendios, descargas eléctricas y otros accidentes, recuerde lo siguiente:

- Solo se puede usar el voltaje indicado en la etiqueta de potencia. Si no está claro/a del voltaje en casa, comuníquese con la oficina de energía local.
- Cuando esté utilizando la función de calefacción, la corriente máxima a través de la lavadora alcanzará los 10A. Por lo tanto, asegúrese de que las unidades de fuente de alimentación (corriente, voltaje y cable) puedan cumplir con los requisitos normales de laod para la máquina.
- Proteja el cable de alimentación correctamente. El cable de alimentación debe fijarse bien para que no haga tropezar a las personas u otras cosas y se dañe. Se prestará especial atención a la ubicación del enchufe.
- No haga que el enchufe montado en la pared se sobrecargue ni el cable se extienda. La sobrecarga del cableado puede causar incendio o descarga eléctrica. No saque el enchufe de alimentación con la mano mojada.
- Para garantizar su seguridad, el enchufe de alimentación debe insertarse en una toma de tierra. Compruebe cuidadosamente y asegúrese de que su toma de tierra esté conectada a tierra de manera adecuada y confiable.

APÉNDICE

■ Protección del medio ambiente

- La lavadora está fabricada con materiales reciclables. Si decide deshacerse de esta lavadora, tenga en cuenta las regulaciones locales de eliminación de residuos. Corte el cable de alimentación para que la lavadora no se pueda conectar a la alimentación. Retire la puerta para que los animales pequeños y los niños no puedan quedar atrapados dentro de la lavadora.
- No exceda las cantidades de detergente recomendadas en las instrucciones de fabricación de detergentes.
- Use productos para eliminar manchas antes del ciclo de lavado solo cuando sea estrictamente necesario.
- Ahorre agua y electricidad lavando solo cargas completas (la cantidad exacta depende del programa utilizado).

■ Eliminación correcta de este producto



Esta marca indica que este producto no debe eliminarse con otros desechos domésticos en toda la UE. Para prevenir posibles daños al medio ambiente o a la salud humana por la eliminación incontrolada de residuos, deben reciclarlo de manera responsable para promover la reutilización sostenible de recursos materiales. Para devolver su dispositivo usado, utilice la devolución y sistemas de recolección o póngase en contacto con el minorista donde se compró el producto. Pueden tomar este producto para el reciclaje seguro del medio ambiente.

⚠ NOTA:

1. La calificación de eficiencia energética se probó bajo el procedimiento "Algodón" (Adjunto a 40 °C y 60 °C + RPM máxima)
2. Con el fin de mejorar el rendimiento de toda la lavadora, la apariencia y las especificaciones se modificarán sin previo aviso.

FICHA DE PRODUCTOS

Modelo: GWL6SVR-INV

Capacidad nominal: 6.0kg

Clase de eficiencia energética: A+++

Etiqueta ecológica de la UE: N/A

Consumo de energía 153 kWh por año, basado en 220 ciclos de lavado estándar para programas de algodón a 60 °C y 40 °C a carga completa y parcial, y el consumo de los modos de baja potencia. El consumo real de energía dependerá de cómo se use el aparato.

Consumo de agua 9680 litros por año, basado en 220 ciclos de lavado estándar para programas de algodón a 60 °C y 40 °C a carga completa y parcial. El consumo real de agua dependerá de cómo se use el aparato.

Clase de eficiencia de centrifugado C en una escala de G (menos eficiente) a A (más eficiente).

Velocidad máxima de centrifugado: 1000rpm

Contenido de humedad: 62%

Valores de consumo:

Programa estándar	Carga	Consumo de energía	Consumo de agua	Tiempo del programa
Algodón 60°C	6.0kg	0.74kWh	48.0L	275min
Algodón 60°C	3.0kg	0.64kWh	42.0L	240min
Algodón 40°C	3.0kg	0.63kWh	40.0L	235min

Nota:

Los parámetros reales dependerán de cómo se utilice el dispositivo, y tal vez sean diferentes con los parámetros de la tabla mencionada anteriormente.

La lavadora doméstica está equipada con un sistema de gestión de energía.

Duración del modo de encendido izquierdo: 10min

Consumo de energía del modo apagado: 0.5W

Consumo de energía del modo de encendido izquierdo: 1.0W

Ruido acústico aéreo (lavado): 62dB

Ruido acústico aéreo (centrifugado): 76dB

Nota:

Las emisiones de ruido acústico aerotransportado durante el lavado/centrifugado para el programa estándar de algodón a 60°C a plena carga.

greenwind

8C104-00****-A.1